

LED SPOT

SMARTLINE SMD



SMARTLINE SMD – LED-EINBAUSPOT

Diese LEDSpots mit einer SMD-LED sind der perfekte Ersatz für traditionelle Halogen-Spots. Sie sind in runder oder quadratischer Ausführung erhältlich und zum Einbau in Möbel, Regale und Zwischendecken geeignet.

Mit elegantem, schlichtem Design und der abgerundeten Frontpartie sorgt der Spot für die richtige Lichtatmosphäre und unterscheidet sich deutlich von allen anderen Spots.

Typische Anwendungsbereiche

- Möbelbeleuchtung
- Wohnraumbelichtung
- Shopbeleuchtung

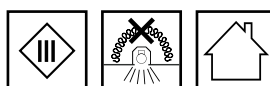

StartLine SMD

- **KONSTANTSTROM- ODER SPANNUNGSBETRIEBEN**
- **SCHUTZART: IP40**
- **BEFESTIGUNG: EINRASTKLAMMERN ODER -FEDERN FÜR VIELE ANWENDUNGEN UND WANDSTÄRKEN**
- **5 JAHRE GARANTIE**
- **MADE IN ITALY**



SmartLine 700 mA

Kompletter LEDSpot ausgestattet mit Optik, Kühlkörper, Leitungen und Metallrahmen

Technische Merkmale

- Metallrahmen, rund oder quadratisch
- Für Ausschnitt: Ø 56 mm
- LEDSpot mit einer LED und mit wärmebeständigem Kunststoff-Kühlkörper
- Abstrahlwinkel Optik: 40°
- Anfängliche Farbgenauigkeit: 3 SDCM
- CRI R_a: 80
- Leitungen: Cu verzinkt, mehrdrähtig AWG22, PVC-Isolation, Länge: 250 mm
- Verwendung externer LED-Konstantstromtreiber erforderlich
- Einrastnasen oder -klammern für einfache Montage für Leuchtenbleche (Typ LCH-002 und -008) für Zwischendecken (Typ LCH-004 und -009)
- Schutzart: IP40
- Zulässige Umgebungstemperatur: 0 bis 40 °C
- Zulässige Lagertemperatur: -30 bis 60 °C
- Lichtstromdegradation L70/B50: 50.000 Std. (t_c/t_p = 70 °C)
- Max. Betriebstemperatur am t_c-Punkt: 85 °C
- Gewicht: 55 g
- Verp.-Einh.: 45 St. (Typ LCH-002 und -008) 40 St. (Typ LCH-004 und -009)

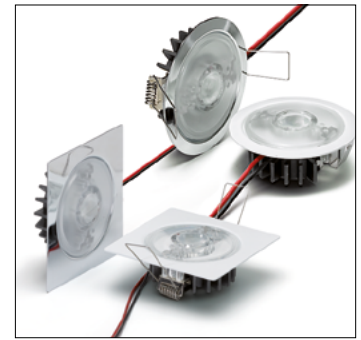

LCH-002

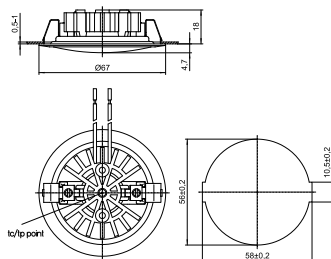

LCH-004

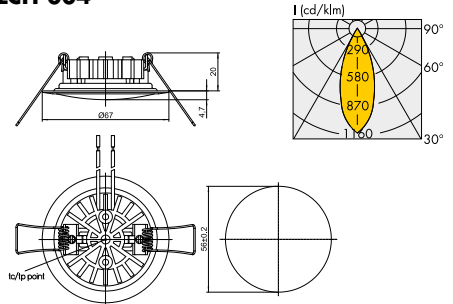

LCH-008

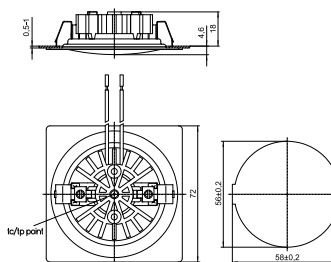

LCH-009

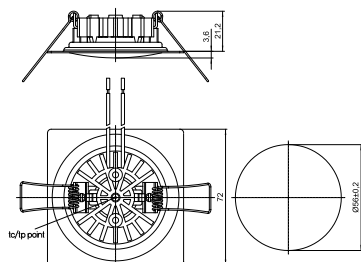

Typ	Beschreibung	LEDSpot-Version für		Farbe	Korrelierte Farbtemperatur K	Lichtstrom (lm) und typ. Spannung (U _{yp.}) und Leistungsaufnahme (P _{el})*			Lichtintensität bei max. Strom Candela	Rahmenform	
		Leuchtenbleche	Zwischendecken			typ.	typ.	typ.		rund	quadratisch
						350 mA	500 mA	700 mA			
						typ.	typ.	typ.			
						P _{el} = 0,98 W	P _{el} = 1,45 W	P _{el} = 2,1 W			
						U _{yp.} = 2,8 V	U _{yp.} = 2,9 V	U _{yp.} = 3,0 V			
Alle Typen	Smart 219 3000K	A	C	warmweiß	3000	130	170	220	240	rund	quadratisch
Alle Typen	Smart 219 4500K	B	D	neutralweiß	4500	140	190	250	255	rund	quadratisch

Emissionsdaten bei t_j = 85 °C | * Produktionstoleranz bei Lichtstromangabe, Spannung und Leistungsaufnahme: ±7 % | Weitere Farbtemperaturen auf Anfrage

Rahmenfarbe	Für Leuchtenbleche (LCH002 und LCH008)				Für Zwischendecken (LCH004 und LCH009)			
	Best.-Nr. A (warmweiß)		Best.-Nr. B (neutralweiß)		Best.-Nr. C (warmweiß)		Best.-Nr. D (neutralweiß)	
	rund	quadratisch	rund	quadratisch	rund	quadratisch	rund	quadratisch
silber	561778	561781	561783	561786	561788	561791	561794	561797
mattsilber	561779	—	561809	—	561789	—	561795	—
weiß	561780	561782	561785	561787	561790	561792	561796	561798

Silber gebürstet und weitere Farben auf Anfrage

Die Werte in diesem Datenblatt können sich aufgrund technischer Innovationen verändern und werden ohne gesonderte Benachrichtigung vorgenommen.

LEDSpot SmartLine SMD – Möbel- und Wohnraumbelichtung

LED-Treiber

Mehr Informationen zu unseren LED-Treibern entnehmen Sie bitte dem Datenblatt auf unserer Internetseite: www.vossloh-schwabe.com

Leistungsbereich W	Ausgangsstrom DC mA	Ausgangsspannung DC V	Best.-Nr.	Ausführung	Stromeinstellung	Dimmung	Max.Lebensdauer Std.	Abmessungen mm (LxBxH)
700 mA								
5,6	700	2,8-8	186348	EasyLine	—	—	50.000	81,6x42,5x23
17,5	700	2-25	186681	ComfortLine	—	—	100.000	128x37x28
350 mA								
8,75	350	2-25	186519	ComfortLine	—	—	100.000	65x30,7x21,5
11	350	2-32	186679	ComfortLine	—	—	100.000	128x37x28

Achten Sie auf die korrekte Auswahl der LED-Treiber und auf die korrekten Ausgangsparameter (Strom, Spannung, Leistung) für die unterschiedlichen Module.

SmartLine 12 V DC

Kompletter LEDSpot ausgestattet mit Optik, Kühlkörper, Leitungen und Metallrahmen

Technische Merkmale

- CA-Systemsteuerung
- Runder Rahmen: Metall, silberfarben
- Für Ausschnitt: Ø 56 mm
- LEDSpot mit einer LED und mit wärmebeständigem Kunststoff-Kühlkörper
- Abstrahlwinkel Optik: 36°
- CRI R_a: 80
- Leitungen: Cu verzinkt, mehrdrähtig AWG22, PVC-Isolation, Länge: 250 mm
- Verwendung externer LED-Konstantspannungskonverter erforderlich
- Einrastnasen für einfache Montage
- Schutzart: IP40
- Zulässige Umgebungstemperatur: 0 bis 40 °C
- Zulässige Lagertemperatur: -30 bis 60 °C
- Lichtstromdegradation L70/B50: 50.000 Std. (t_c/t_p = 70 °C)
- Max. Betriebstemperatur am t_c-Punkt: 80 °C
- Gewicht: 55 g
- Verp.-Einh.: 45 St.

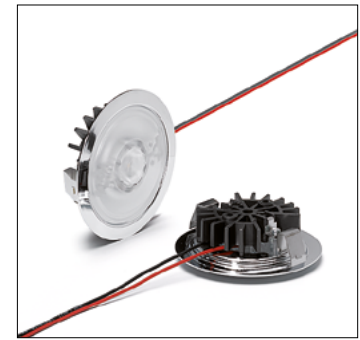

LCH-051

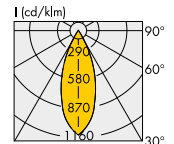
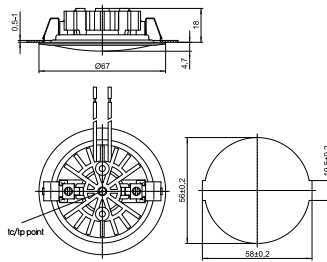

Typ	Beschreibung	Best.-Nr.	Farbe	Korrelierte Farbtemperatur K	Max. Leistungsaufnahme W	Typ. Lichtstrom* lm	Typ. CRI R _a	Abstrahlwinkel °	Lichtintensität Candela
-----	--------------	-----------	-------	------------------------------	--------------------------	---------------------	-------------------------	------------------	-------------------------

SmartLine 12 V DC

LCH051	Smart Wi 12 V	569249	warmweiß	3000	2	155	80	36	280
LCH051	Smart Wi 12 V	568262	neutralweiß	4000	2	160	80	36	280

Emissionsdaten bei t_l = 85 °C | * Messtoleranz bei Lichtstromangabe, Spannung und Leistungsaufnahme: ± 7 %
Weitere Farbtemperaturen und Rahmenfarben auf Anfrage

LED-Konverter

Mehr Informationen zu unseren LED-Konvertern entnehmen Sie bitte dem Datenblatt auf unserer Internetseite: www.vossloh-schwabe.com

Leistungsbereich W	Netzspannung 50–60 Hz V ±10 %	Ausgangsstrom A	Best.-Nr.	Ausführung	Max. Lebensdauer Std.	Betriebslebensdauer bei °C	Connection	Abmessungen LxBxH mm
--------------------	-------------------------------	-----------------	-----------	------------	-----------------------	----------------------------	------------	----------------------

12 V

6	220–240	0–0,5	186412	EasyLine	50.000	55	Vorkonfektionierte Leitungen	81,6x42,5x23
12	220–240	0–1	186204	ComfortLine	100.000	65	Schraubklemmen	103,5x36x22
20	220–240	0–1,68	186620	EasyLine	50.000	65	Schraubklemmen	123x45x19
60	220–240	0–5	186621	EasyLine	50.000	70 / 80	Schraubklemmen	180x52x30
75	220–240	0–6,25	186622	EasyLine	50.000	75	Schraubklemmen	180x52x30
100	220–240	0–8,4	186623	EasyLine	50.000	70 / 80	Schraubklemmen	300x40x30

Achten Sie auf die korrekte Auswahl der LED-Treiber und auf die korrekten Ausgangsparameter (Strom, Spannung, Leistung) für die unterschiedlichen Module.

Die Werte in diesem Datenblatt können sich aufgrund technischer Innovationen verändern und werden ohne gesonderte Benachrichtigung vorgenommen.

Aufbau-Kit mit eingesetztem LEDSpot

Metallrahmen mit eingesetztem LEDSpot IPLine, SmartLine, StartLine oder FlatLine als Aufbauspot
 Zwei 1-polige Anschlussklemmen zum elektrischen Anschluss im Kit (Rahmen + Spot)
 Befestigung mit selbstschneidenden Schrauben
 Verp.-Einh.: 90 St.

Best.-Nr.: 554845 Rahmenfarbe: weiß

Best.-Nr.: 554843 Rahmenfarbe: silber



Rahmen

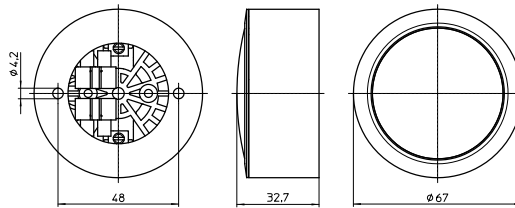

SmartLine SMD – Montageanleitung

Allgemeine Sicherheitshinweise

- VS-Produkt darf nur von autorisiertem und qualifiziertem Personal montiert und in Betrieb genommen werden.
- Diese Anleitungen müssen vor Montage und Inbetriebnahme des Systems sorgfältig gelesen werden, da dies der einzige Weg ist, um eine sichere und sachgemäße Handhabung zu gewährleisten.
- Externer LED-Treiber mit max. 700 mA oder externer LED-Konverter 12 V DC ist erforderlich.
- Bevor Arbeiten am Gerät ausgeführt werden, muss es vom Netz getrennt werden.
- Alle gültigen Sicherheits- und Unfallverhütungsvorschriften müssen beachtet werden.
- Die Produkte sollten niemals unfachmännisch geöffnet werden. Reparaturen dürfen nur vom Hersteller vorgenommen werden.
- Dimmung: Die Dimmeigenschaften des installierten LED-Treibers müssen beachtet werden.
- Die photobiologische Sicherheit der LED-Module ist in Risikogruppen nach EN 62471: 2008 und IEC TR 62778: Risikogruppe 1 eingeteilt.

Siehe Abbildung und Ausschnitt für jedes Produkt auf den vorherigen Seiten

Einbau

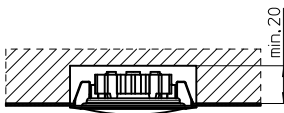

Korrekte Position

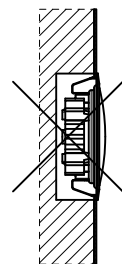
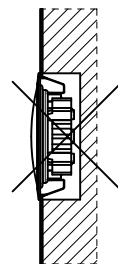
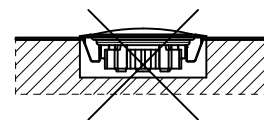
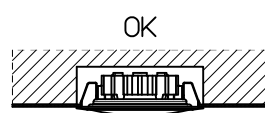

Die Werte in diesem Datenblatt können sich aufgrund technischer Innovationen verändern und werden ohne gesonderte Benachrichtigung vorgenommen.

Alle VS-LEDSpots im Überblick

Tiny

LEDSpot mit Optik, Leitungen und Metallrahmen
Für Ausschnitt: Ø 26 mm
Abstrahlwinkel: 36°
Lichtstrom: max. 140 lm
Versionen: CC, CV, Kit



IPLine

LEDSpot IP54 mit Optiken, Kühlkörper, Leitungen und Metallrahmen
Für Ausschnitt: Ø 56 mm
Abstrahlwinkel: 40°
Lichtstrom: max. 330 lm
Versionen: CC



FlatLine

LEDSpot mit Optik, Leitungen und Metallrahmen
Für Ausschnitt: Ø 56 mm
Abstrahlwinkel: 60°, 70°
Lichtstrom: max. 270 lm
Versionen: CC, CV, TW, Kit



SoftLine

LEDSpot mit Kühlkörper, Leitungen und Metallrahmen
Für Ausschnitt: Ø 56 mm
Abstrahlwinkel: 90°
Lichtstrom: max. 225 lm
Versionen: CV



SmartLine COB

LEDSpot mit Optik, Kühlkörper,, Leitungen und Metallrahmen
Für Ausschnitt: Ø 56 mm
Abstrahlwinkel: 40°
Lichtstrom: max. 330 lm
Versionen: CC



Revo

LEDSpot mit Optik und Rahmen
Für Ausschnitt: 67,5x25x5 mm
Abstrahlwinkel: 60°, 70°
Lichtstrom: max. 255 lm
Versionen: CC, CV, TW



SmartLine SMD

LEDSpot mit Optik, Kühlkörper, Leitungen und Metallrahmen
Für Ausschnitt: Ø 56 mm
Abstrahlwinkel: 36°, 40°
Lichtstrom: max. 250 lm
Versionen: CC, CV



Die Werte in diesem Datenblatt können sich aufgrund technischer Innovationen verändern und werden ohne gesonderte Benachrichtigung vorgenommen.